

INSTRUCȚIUNI DE UTILIZARE

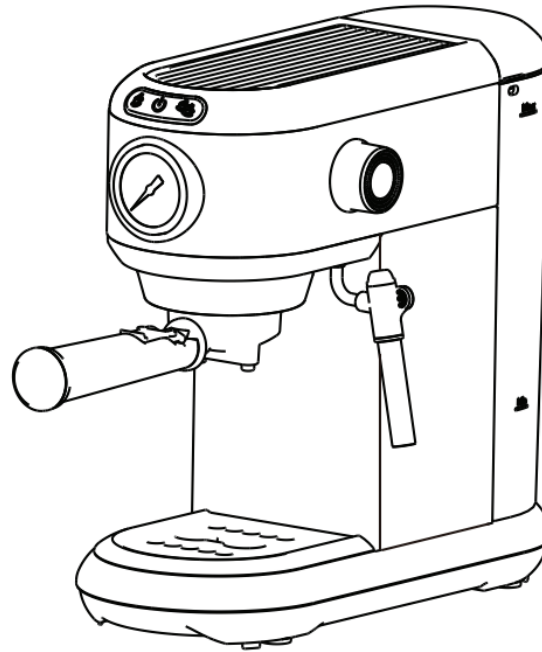

Înainte de a pune aparatul în funcțiune vă rugăm să citiți aceste instrucțiuni de utilizare și cele de siguranță!

Model: ST-695B

220 V-240 V 50 Hz/60 Hz, 1450 W

Felicitări pentru achiziție!

Acest aparat de cafea este conceput cu cea mai mare atenție. Dacă veți avea grijă de el în mod corespunzător, vă va răsplăti cu servicii bune mulți ani de zile. Înainte de a utiliza noul aparat, citiți cu atenție aceste instrucțiuni de utilizare, acordând o atenție deosebită măsurilor de siguranță.

Conținut

Măsuri de siguranță

Notă privind aceste instrucțiuni de utilizare

Despachetarea

Să începem

Prezentare generală a componentelor și elementelor de aparat

Înainte de prima utilizare

Umplerea/reumplerea rezervorului de apă

Spălarea aparatului/conductelor de interior

Tipul de capsulă care poate fi utilizat

Mod de economisire a energiei

Decalcifiere

Setarea debitului de cafea

Reînnoirea setărilor din fabrică

Curățarea aparatului de cafea

Probleme care necesită atenție

Rezolvarea problemelor

Date tehnice

Măsuri de siguranță

Înainte de a conecta aparatul la sursa de alimentare, vă rugăm să citiți cu atenție aceste măsuri de siguranță. Este esențial să urmați aceste instrucțiuni și cele de utilizare.

- Citiți mai întâi întregul manual de utilizare.
- Pericol de electrocutare! Nu scufundați niciodată aparatul în apă sau în orice alt lichid.
- Conectați aparatul doar la un punct de alimentare cu împământare corespunzător.
- Pentru a vă asigura că aparatul este oprit, scoateți mufa din priza electrică.
- Scoateți întotdeauna ștecherul înainte de:
 - * Mutarea aparatului
 - * Curățare sau întreținere.
 - * Perioadă lungă de neutilizare.
- Nu strângeți niciodată cablul de alimentare și nu îl puneți peste colțuri sau margini ascuțite..
- Pericol de electrocutare! Cablurile de alimentare deteriorate pot fi înlocuite numai în serviciul pentru clienți.
- Pericol de electrocutare! Nu atingeți niciodată mufa/priza/cablul sau aparatul cu mâinile umede sau ude. Nu scoateți niciodată ștecherul din priză trăgând de cablul de alimentare; trageți întotdeauna de ștecher.
- Dacă aveți nevoie de un prelungitor, asigurați-vă că este potrivit pentru aparatul dvs. (împământat cu 3 poli, cu secțiune transversală a conductorului de 1,5 mm²) și așezați cablul astfel încât nimeni să nu se împiedice de el.
- Pericol de opărire! Nu mișcați niciodată aparatul în timpul funcționării!
- Nu utilizați niciodată aparatul fără apă.
- Asigurați-vă întotdeauna că există cel puțin nivelul minim de apă în rezervorul de apă.

- Pericol de arsuri! Nu atingeți niciodată părțile foarte fierbinți ale aparatului (de exemplu de bolul cu apă în timpul funcționării).
- Pericol de opărire! Nu atingeți fluxurile de abur sau de apă.
- Pericol de opărire! Dacă aparatul de cafea este încă sub presiune, nu mișcați maneta de control.
- Nu utilizați aparatul în cazul în care:
 - * Funcționare este defectă.
 - * Cablu de alimentare este deteriorat.
 - * După cădere sau alte daune.
 - * În acest caz, lăsați aparatul să fie verificat imediat și dacă este necesar să fie reparat de către un service de clienți.
- Locația aparatului trebuie să îndeplinească următoarele cerințe:
 - * Alegeți o suprafață uscată, stabilă și plană, care nu se află imediat sub punctul de alimentare cu apă, ci la cel puțin 60 cm de chiuvetă și baterie
 - * Nu așezați niciodată aparatul pe suprafețe sau echipamente inflamabile/fuzibile.
 - * Nu așezați niciodată aparatul pe un dispozitiv, sau cablul de alimentare mai aproape de 50 cm sau mai mult de suprafețe fierbinți sau flăcări deschise.
 - * Nu acoperiți niciodată aparatul în timpul funcționării.
- Țineți copiii departe de aparat în timpul funcționării.
- Utilizați aparatul numai în încăperi uscate.
- Pericol de împiedicare! Nu lăsați cablul de alimentare să atârne pe jos..
- Acest aparat este destinat exclusiv uzului casnic.
- Înainte de curățare sau întreținere, scoateți ștecherul și lăsați aparatul să se răcească complet.
- Pentru a preveni deteriorarea, nu utilizați niciodată piese de schimb sau accesorii nerecomandate de producător.

Acest aparat poate fi utilizat de copiii cu vârsta de peste 8 ani numai dacă au fost supravegheați sau instruiți cu privire la utilizarea în siguranță a aparatului și dacă înțeleg riscurile implicate. Curățarea și întreținerea nu trebuie efectuate de copii decât dacă aceștia au mai mult de 8 ani și sunt supravegheați. Nu lăsați aparatul și cablul de alimentare la îndemâna copiilor cu vârsta sub 8 ani. Aparatele pot fi utilizate de persoane cu capacități fizice, senzoriale sau mentale reduse sau cu lipsă de experiență și cunoștințe, cu condiția să li se ofere supraveghere sau au primit instrucțiuni privind utilizarea în siguranță a aparatului și au înțeles riscurile potențiale. Copiii nu ar trebui să se joace cu aparatul.

Acest aparat nu este destinat utilizării de către persoane (inclusiv copii) cu capacități fizice, senzoriale sau mentale reduse sau cu lipsă de experiență și cunoștințe, până când nu sunt supravegheați sau instruiți cu privire la utilizare, de către o persoană responsabilă pentru siguranța lor. Copiii ar trebui supravegheați pentru a vă asigura de faptul că nu se vor juca cu aparatul.

Dacă cablul de alimentare este deteriorat, acesta trebuie înlocuit de producător, agentul său de service sau de persoane calificate în mod similar pentru a evita un pericol.

Acest aparat este destinat numai pentru uz casnic de interior.

Aparatul nu poate fi scufundat.

Atenționare! O utilizare necorespunzătoare poate duce la rănire.

După utilizare, suprafața radiatorului este expusă la căldură reziduală.

Aparatul de cafea nu poate fi așezat într-un dulap în timpul utilizării.

Curățarea și întreținerea nu ar trebui efectuată de copii fără supraveghere.

Acest aparat este destinat uzului casnic și pentru scopuri similare, precum ar fi:

- * Spațiile din bucătărie pentru angajații din magazine, birouri și alte medii de lucru;
- * Casele fermierilor;
- * Clienții din hoteluri, moteluri și alte medii de tip cazare;
- * Pensiunile cu mic dejun.

Note la acest manual de utilizare

Acest manual de instrucțiuni de utilizare nu poate acoperi toate circumstanțele posibile. Dacă aveți nevoie de informații suplimentare sau dacă aveți probleme care nu sunt incluse în mod adecvat în acest manual de utilizare, vă rugăm să contactați centrul de service și de vânzări.

Vă rugăm să păstrați acest manual de utilizare și oferiți-l următorului utilizator.

Despachetarea

- Scoateți aparatul de cafea pentru prepararea capsulelor espresso din pachet.
- După despachetare, vă rugăm să verificați dacă următoarele piese sunt incluse în pachet:

1. Rezervor de apă
2. Aparatul de cafea
3. Manual de instrucțiuni

Notă:

- Verificați dacă tensiunea de alimentare a rețelei este aceeași cu tensiunea indicată pe placa de identificare a aparatului.
- Distrugeți toate pungile de plastic pentru a evita pericolul pentru copii!

Sfat:

Păstrați ambalajul pentru transportul aparatului (de ex. La mutare , întreținere etc.)

Notă:





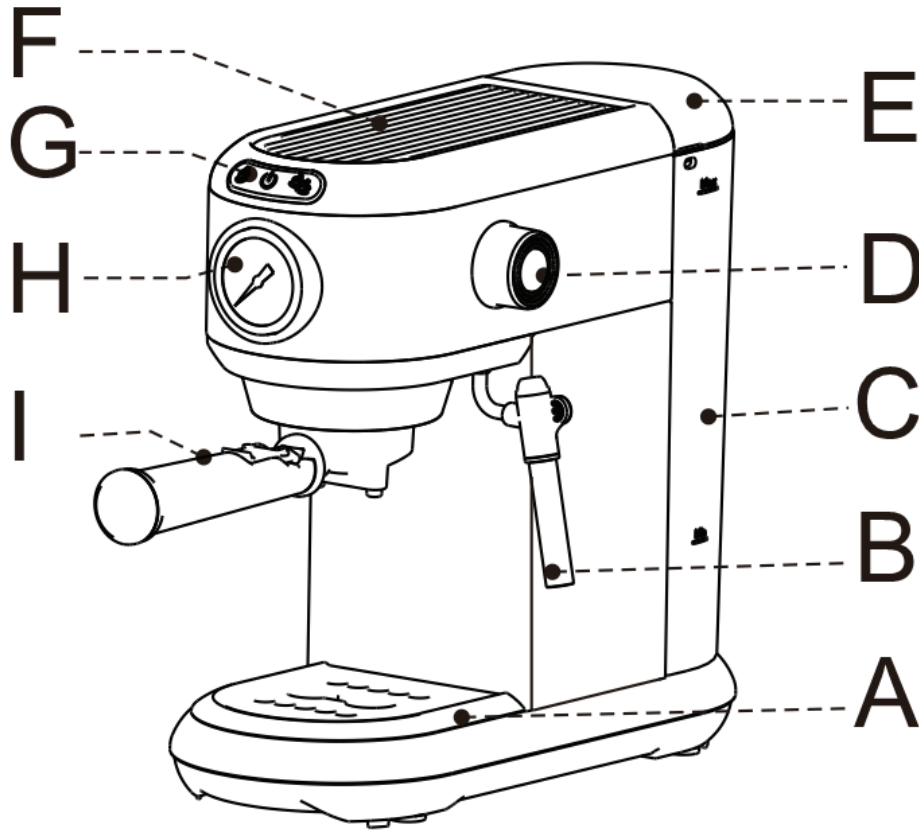

În aparat poate să rămână puțină apă.

Descrierea pieselor individuale

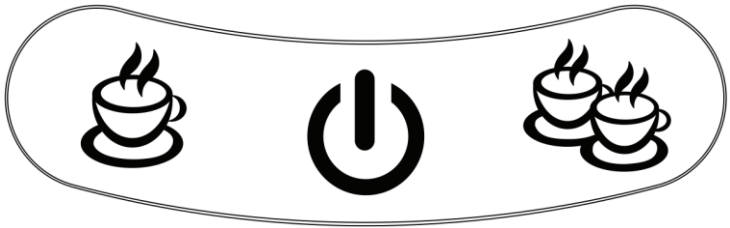
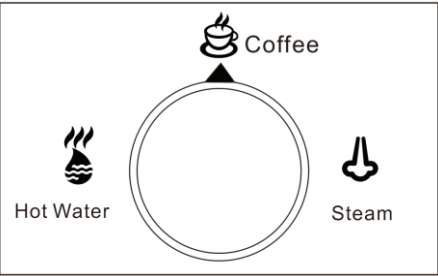

Descrierea componentelor	
A	Tavă de scurgere
B	Tub de abur
C	Rezervor de apă
D	Buton rotativ
E	Capac rezervor de apă
F	Placă de încălzire
G	Comutator
H	Manometru
I	Mâner

Descrierea funcțiilor

Buton rotativ					
Comutator			Buton rotativ		
					
	Comutator	Funcția de comutare control aparat		Buton funcția cafea	Când pregătiți cafeaua rotiți-l în poziția aceasta.
	Buton Funcția unei căni	Apăsați butonul o singură cană, indicatorul clipește încet, aparatul de cafea va începe să pregătească cafeaua și dispozitivul de cafea se va opri automat.		Buton funcția abur	Când pregătiți aburul rotiți-l în poziția aceasta.
	Indicator apă caldă	La pregătirea de apă caldă indicatorul clipește repede.		Buton funcția apă caldă	Când pregătiți apa caldă rotiți-l în poziția aceasta.
	Buton Funcția două căni	Apăsați butonul pentru două căni, indicatorul clipește încet, aparatul de cafea va începe să pregătească cafea și aparatul de cafea se va opri automat.			
	Indicator abur	Când aburul e pregătit, indicatorul clipește repede.			

Pregătire înainte de a începe



Hot Water

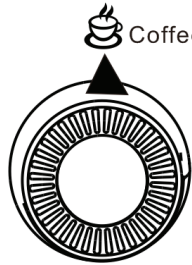

Coffee



Steam

Înainte de a pune aparatul în funcțiune, butonul rotativ trebuie rotit în această poziție  **Coffee**

Metodă de utilizare

Dacă aparatul este utilizat pentru prima dată sau nu a fost folosit de mult timp, este nevoie să fie spălat.

⚠ Pentru a spăla tubul de abur ar trebui să se utilizeze cel puțin 100 ml de apă fierbinte și apoi un pahar de apă fierbinte pentru a spăla vasul de pregătire cu mâner. Metodele concrete de spălare sunt următoarele

1

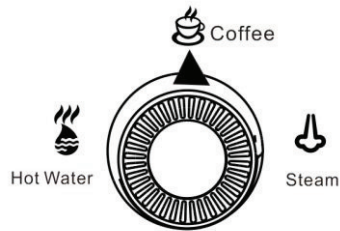

Asigurați-vă că butonul rotativ este rotit în această poziție  **Coffee**.

2

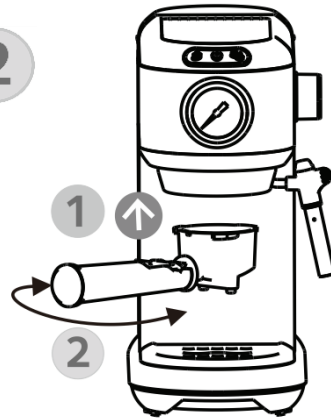

Aspirați recipientul de pregătire cu mâner.

3

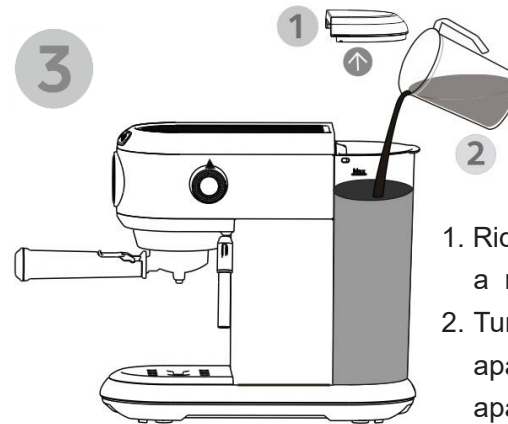

1. Ridicați capacul de apă a rezervorului
2. Turnați în recipientul de apă maximum 1,1 litri de apă curată (temperatura apei nu trebuie să depășească 35 °C)

4

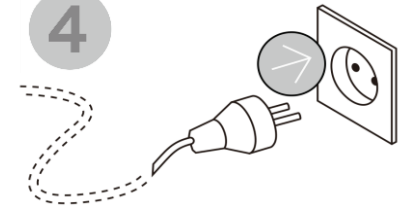

Conectați aparatul la sursa de alimentare corespunzătoare.

5

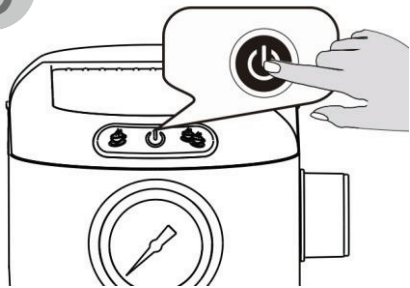



1. Apăsați comutatorul tastei funcționale.
2. Fiecare indicator de funcție începe să clipească, și aparatul se încălzește
3. După preîncălzire, toți indicatorii vor lumina

6

Spălarea tubului de abur

1. Așezați cana sub tubul cu aburi (cu volum de peste 100 ml)

2. Rotiți rotitorul din  în poziția  **Coffee**. Tubul de abur începe să pregătească apă fierbinte, până nu ajunge la 100 ml.

Notă: Pregătiți apă fierbinte continuu timp de 120 de secunde. Dacă butonul rotativ nu revine în poziție pentru cafea, se oprește automat prepararea de apă fierbinte. Este necesar să îl rotiți înapoi la poziția de cafea și apoi rotiți-l în poziția de apă fierbinte.

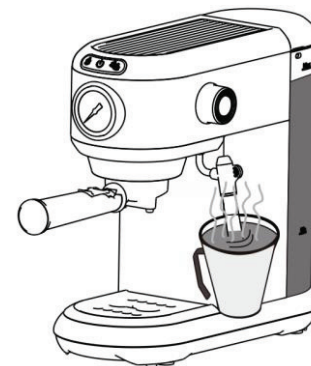
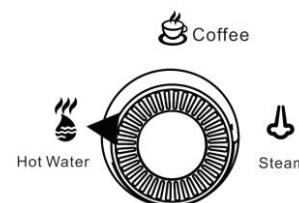

7

Spălarea vasului de pregătire cu mâner

1. Așezați o cană (mai mult de 100 ml) pe tava de scurgere.
2. Apăsați butonul pentru una sau două căni și așteptați până când aparatul termină clătirea (asigurați-vă că în recipient se află mai mult de 150 ml apă curată)

Notă: Înainte de a apăsa butonul asigurați-vă dacă recipientul cu mâner este rotit spre poziția.

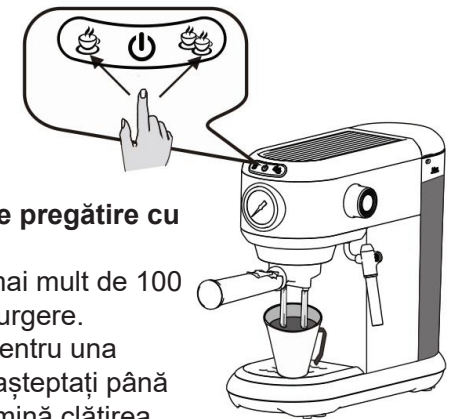

Pregătirea de cafea

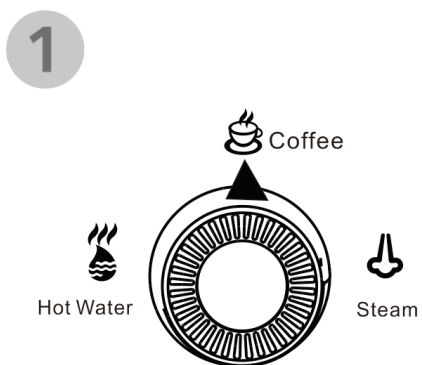

Asigurați-vă că butonul rotativ este rotit în

această poziție  **Coffee**

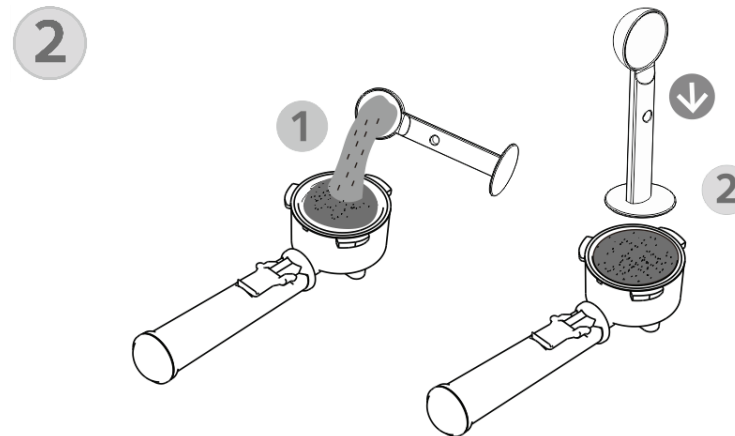

Folosind o lingură de cafea, adăugați cafea măcinată în vasul de preparare cu mâner.

Apăsați cafeaua măcinată cu o lingură de cafea.

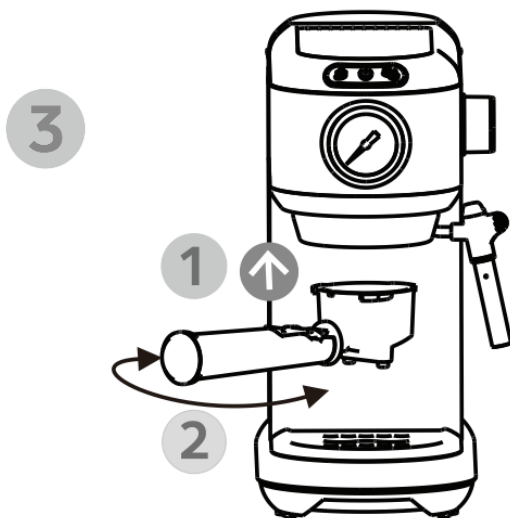

Introduceți vasul de gătit pregătire cu mâner.

4

Pregătirea de cafea

1. Așezați cana pe tava de scurgere (asigurați-vă că în rezervor se află mai mult de 150 ml apă curată).
2. Apăsați cantitatea dorită de cafea (una sau două căni) până când procesul nu se termină. (asigurați-vă că în rezervor se află mai mult de 150 ml apă curată).

Sfat: După apăsarea butonului, butonul de indicator va clipi câteva secunde înainte de pregătire. Intermitentul reprezintă starea de încălzire aparat, ceea ce este normal.

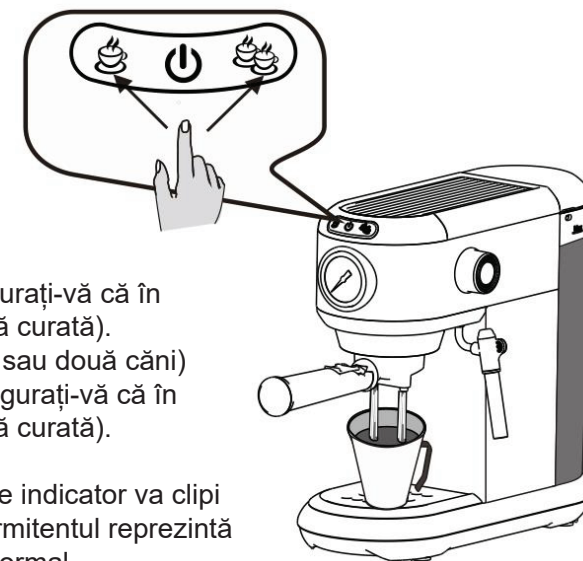

Pregătirea spumei de lapte

1

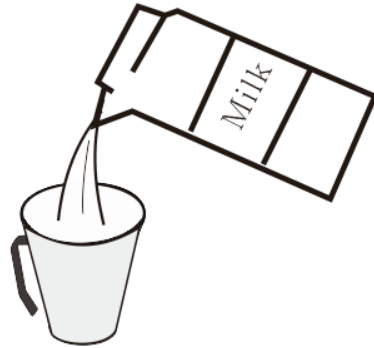

În cană se toarnă cel puțin 50 ml de lapte pur.

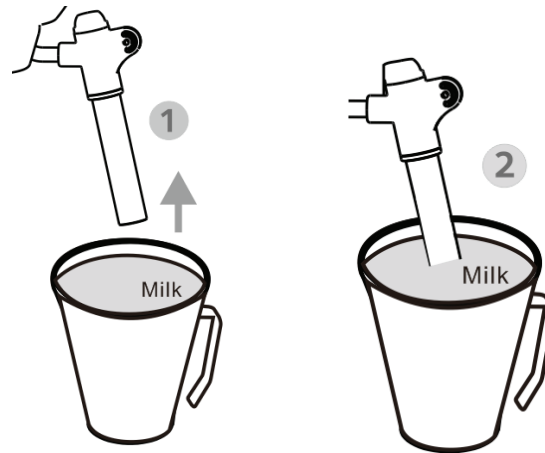

2

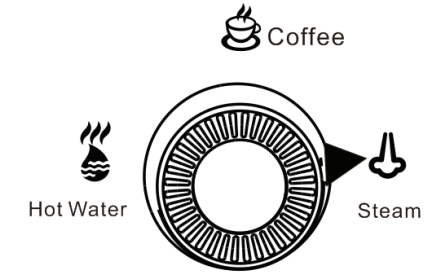

Introduceți cana de lapte în tubul de abur și asigurați-vă că tubul de abur este cufundat în lapte.

3



Rotiți butonul din poziția  Coffee în poziția  În acest moment, indicatorul de abur va începe să clipească rapid și va intra în modul de aburire. La început, veți aștepta o vreme până se va încălzi aparatul. Este un fenomen normal. După încălzire aburul va crea automat lapte spumat.

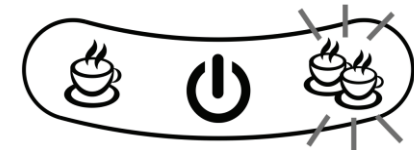

4

După spumarea laptelui, rotiți butonul din poziția  Steam

în poziția  Coffee. Finalizați pregătirea spumei de lapte (asigurați-vă că în recipient se află mai mult de 150 apă curată).

Notă: Dacă cadranul rotitor după 120 de secunde de flux continuu de abur nu revine la poziția de cafea, oprește automat fluxul de abur. Este necesar să rotiți butonul înapoi în poziția de cafea și apoi rotiți-l în poziția de abur pentru a porni din nou aburul.

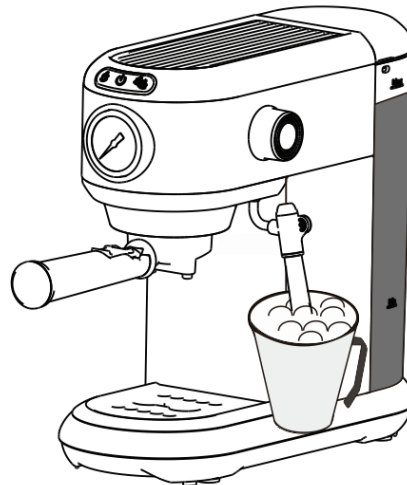

Notă:

Deoarece aparatul tocmai a terminat de pregătit spuma de lapte, sistemul din interiorul aparatului este foarte cald. Pentru a asigura efectul și gustul de cafea, nu începeți imediat modul de pregătire cafea.

Imediat după apăsare  Hot Water, puteți pregăti apa fierbinte. Când corpul aparatului se răcește, la început de la orificiul tubului de abur se va elibera o anumită cantitate de abur.

Pregătirea apei calde

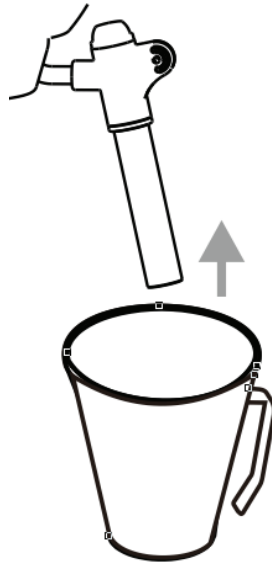

1

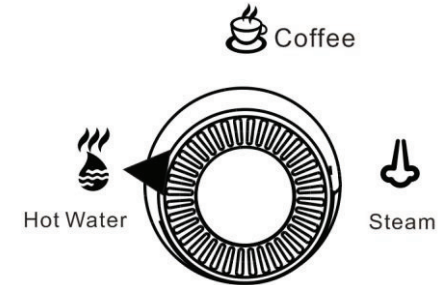

Puneți cana în tubul de abur.

2



Rotiți butonul din poziția  **Coffee** în poziția  **Hot Water**. În acel moment, indicatorul de apă caldă va începe să clipească rapid și aparatul va intra în modul de apă caldă și va începe să încălzească apa

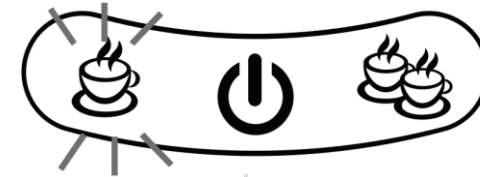

3

După pregătirea apei calde, rotiți butonul din poziția  **Hot Water**

înapoi la poziția  **Coffee** și finalizați pregătirea Apei calde. (asigurați-vă că în recipient se află mai mult de 150 ml de apă curată)

Notă: Pregătiți apă fierbinte continuu timp de 120 de secunde. Dacă butonul rotativ nu revine înapoi în poziție pentru cafea, se va opri automat prepararea apei calde. Este necesar să întoarceți butonul înapoi în poziția de cafea și apoi să îl rotiți în poziția de apă fierbinte pentru a porni din nou apa fierbinte.

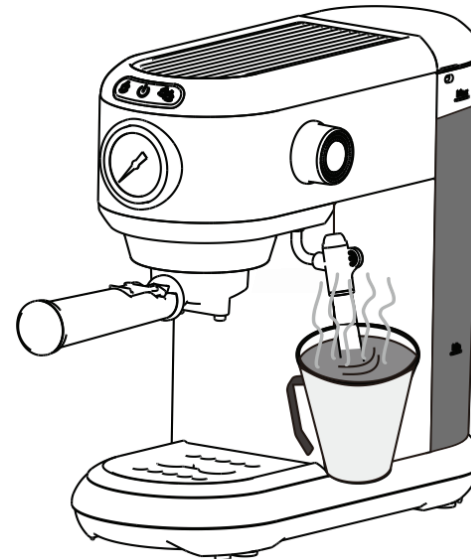

Mod de economisire a energiei

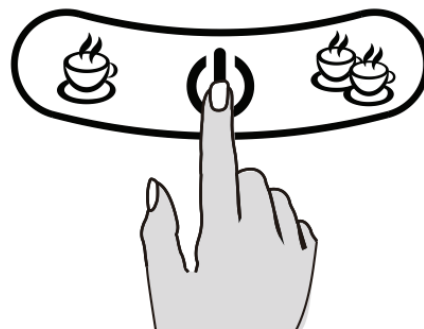
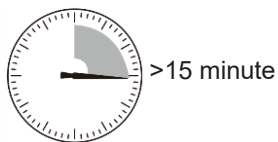

Mod de economisire a energiei

1. Aparatul este livrat în modul de economisire a energiei. Aparatul se oprește automat după 15 minute și sunt afișate toate indicatoarele de funcții.
2. Când aparatul este oprit, apăsați din nou butonul de pornire și reporniți aparatul.

Setarea modului de economisire a energiei

Apăsați simultan butoanele pentru o cană și două căni, conectați la sursa de alimentare și butonul de pornire/oprire se aprinde.

- Apăsați butonul pentru o cană, indicatorul butonului pentru o cană se va stinge. Modul de economisire a energiei este anulat.
- Apăsați butonul pentru o cană, indicatorul butonului pentru o cană se va aprinde. Modul de economisire a energiei se activează.

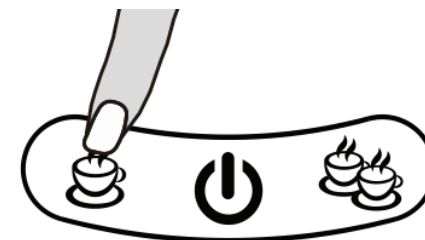
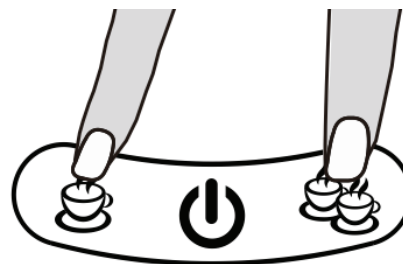

Modul de decalcifiere

Funcția de decalcifiere

1. Așezați cana pe locul de scurgere a apei în partea din față a aparatului.
2. Puneți cantitatea corectă de decalcifiere în rezervorul de apă
3. Apăsăți și mențineți simultan apăsat butonul pentru o cană și conectați cablul de alimentare
4. Când indicatorul de alimentare și lumina pentru o cană sunt aprinse, apăsați butonul pentru o cană, pentru a porni funcția de decalcifiere, timpul inițial de lucru este de 120 de secunde.
Pentru a opri, apăsați butonul pentru o cană.

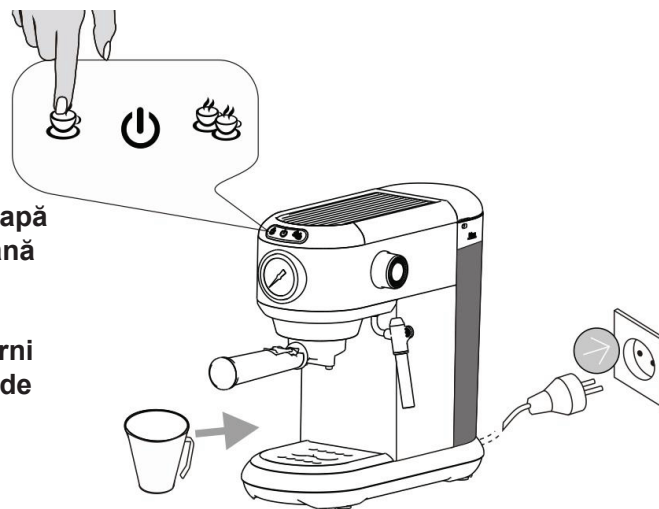

Setarea dozei de cafea

Setarea de timp a funcției unei căni

1. Așezați cana pentru scurgere a apei în partea din față a aparatului
2. În modulul de așteptare, apăsați și mențineți apăsat butonul pentru o cană și aparatul va începe să funcționeze. Aparatul va începe să prepare cafea. După ce timpul de pregătire s-a epuizat, eliberați butonul. Setarea de timp a unei căni este finalizat (minim 10 secunde, maxim 90 secunde).

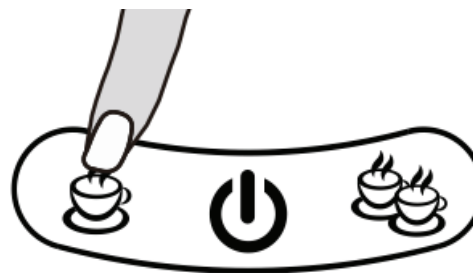

Setarea de timp a funcției pentru două căni

1. Așezați cana pentru scurgere a apei în partea din față a aparatului.
2. În modulul de așteptare, apăsați și mențineți apăsat butonul pentru cele două căni și aparatul va începe să funcționeze. Aparatul va începe să prepare cafea. După ce a trecut timpul de pregătire, eliberați butonul. Setarea timpului pentru cele două căni este finalizat (minim 15 secunde, maxim 90 secunde).

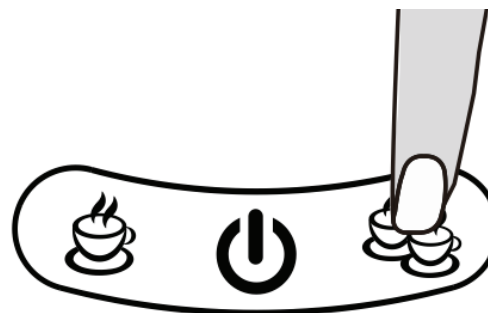

Restabilirea setărilor din fabrică

Restabiliți setările din fabrică

1. Apăsăți și mențineți apăsat butonul pentru două căni, conectați la rețeaua de alimentare și indicatorul de alimentare va clipii de două ori pentru a restabili setările din fabrică.

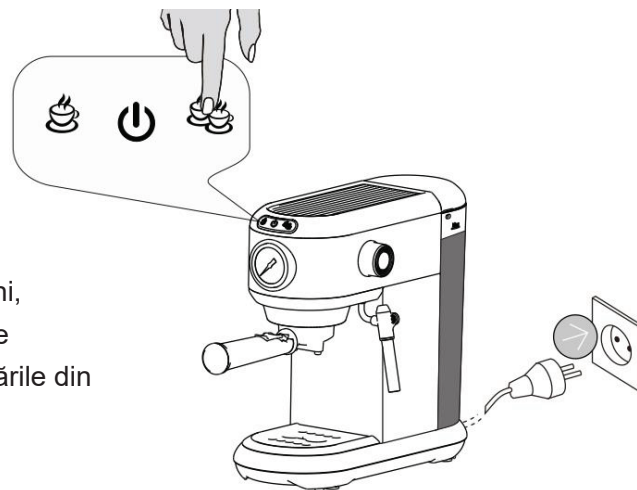

Mod de reparare a aparatului

Problema 1

În procesul de preparare a cafelei, din motivul lipsei de apă din rezervor, prin re-adăugarea apei în circuitul intern de apă, are ca rezultat faptul că, nu se scurge apă în timpul procesului de preparare a cafelei.

Mod de reparare

1

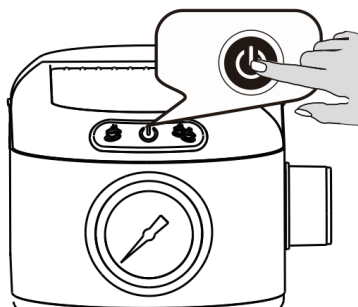

1. Mai întâi opriți aparatul și asigurați-vă că sursa de alimentare este deconectată.

2

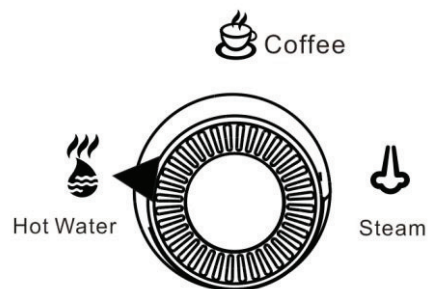

2. Rotiți controlul rotativ în poziția  Hot Water. Asigurați-vă că există mai mult de 150 ml de apă curată în rezervor.

3

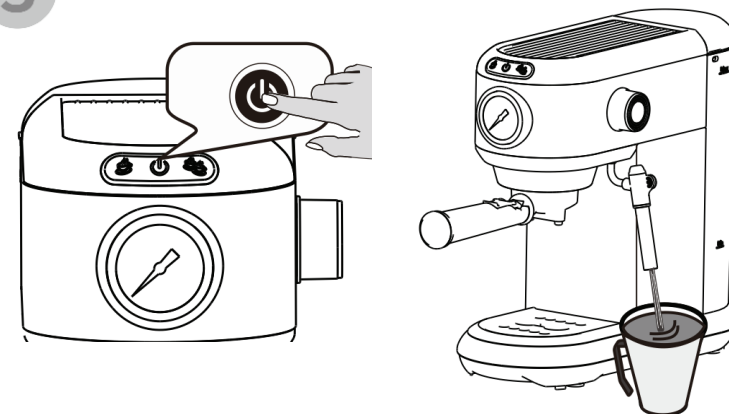

3. Așezați o cană cu un volum mai mare de 100 ml sub tubul de abur. Când aparatul este oprit, țineți apăsat comutatorul. Tubul de abur va avea apă curată dacă există apă în cană.

Problema 2

Când utilizați un aparat nou pentru prima dată sau când acesta nu este utilizat o mai lungă perioadă de timp, uscarea internă a pompei de apă va împiedica scurgerea apei din aparat.

Soluție: Cu ajutorul accesoriul de aparat „pompa de aer manuală” introduceți apă în aparat.

Metodă de reparare

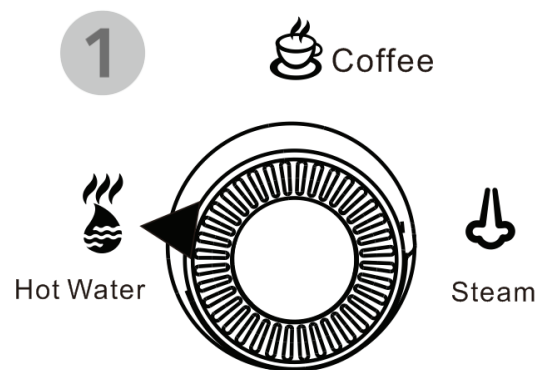

Rotiți controlul rotativ în poziția  Hot Water

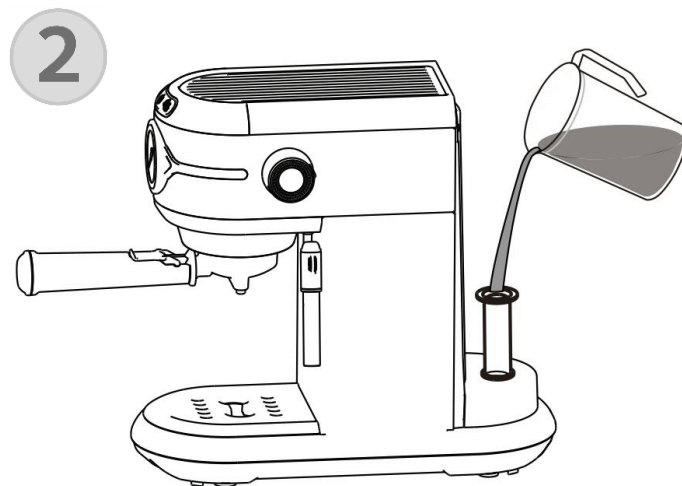

Introduceți pompa de aer în orificiul de alimentare cu apă al rezervorului și apoi adăugați cantitatea necesară de apă.

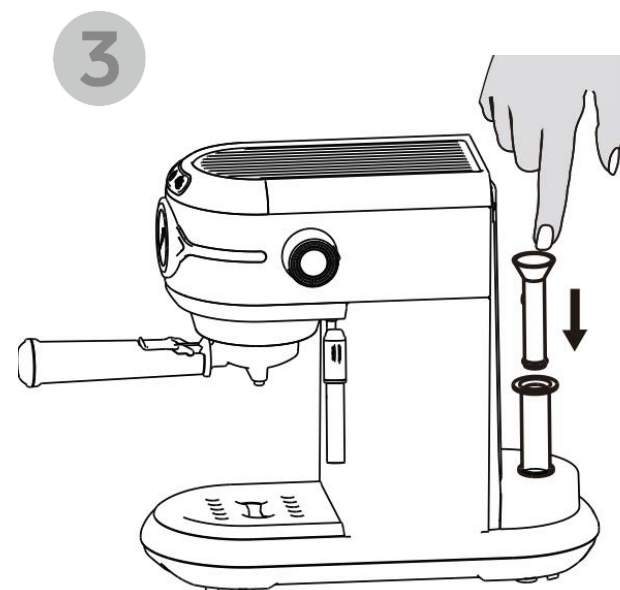

Pompați apa în aparat folosind o tijă de aer

Curățare



Chestiuni care necesită atenție:

1. Nu scufundați aparatul de cafea în apă.
2. Deconectați aparatul înainte de a curăța aparatul.
3. Pentru a curăța aparatul de cafea nu utilizați detergenți puternici, obiecte ascuțite, perii etc.

Curățare aparat

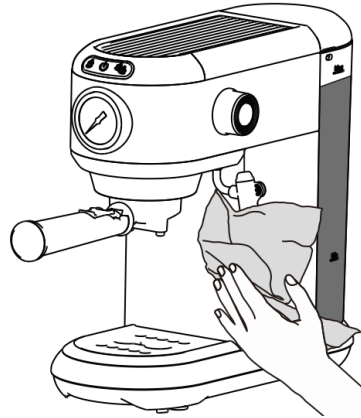

Curățarea vasului de pregătire cu mâner

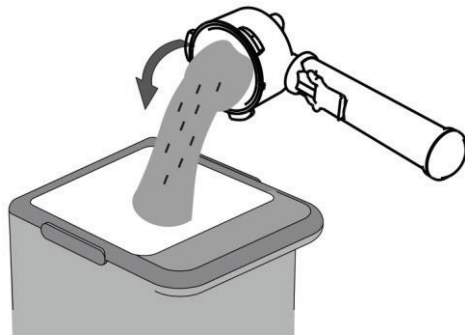

Chestiuni care necesită o atenție

Nu turnați apă direct pe aparat.



Aveți grijă la temperaturile ridicate
Tubul de abur are o temperatură ridicată și o căldură reziduală atunci când se prepară apă fierbinte și lapte

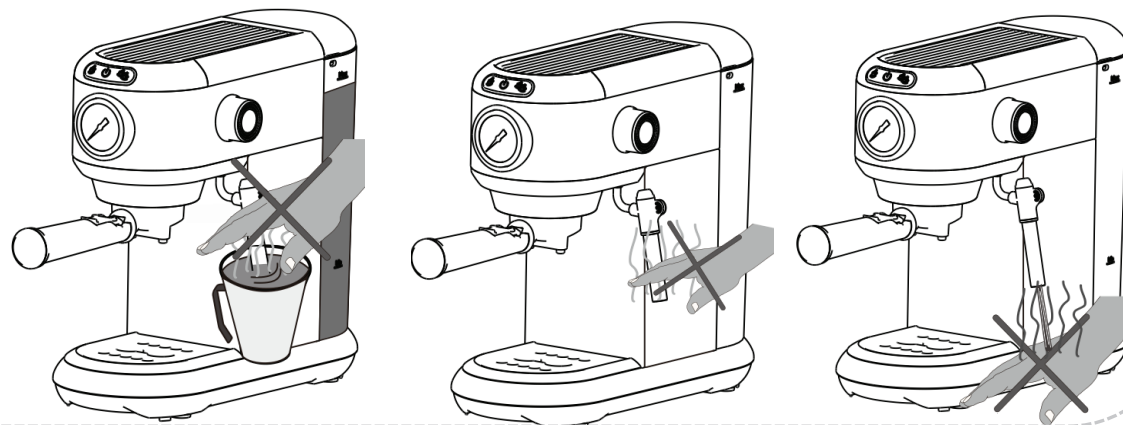

Probleme frecvente

Manifestarea tulburării	Cauze posibile	Soluții de rezolvare
Indicatorul nu luminează	<ol style="list-style-type: none"> 1. Nu este conectată nici o alimentare. 2. Funcția corespunzătoare nu a fost selectată. 	<ol style="list-style-type: none"> 1. Asigurați-vă că conectorul de alimentare este corect conectat 2. Comutatorul nu a fost apăsat. 3. Asigurați-vă că sursa de alimentare este conectată și sistemul de alimentare electrică este alocat corect. Dacă totuși apare acest fenomen contactați un centru de service
Nu picură cafeaua sau picură foarte încet.	<ol style="list-style-type: none"> 1. Nu se află apă în rezervorul de apă. 2. Cafeaua măcinată în recipientul de preparat cu mâner este apăsată foarte tare și cafeaua măcinată este foarte mică sau foarte mare. 	<ol style="list-style-type: none"> 1. Adăugați apă în rezervorul de apă. 2. Alegeți o cafea măcinată adecvată și adăugați-o în recipientul cu mâner mijlociu.
Eliminarea apei sau scurgerea acesteia.	<ol style="list-style-type: none"> 1. Scurgeri din rezervorul de apă. 2. Scurgerile din vasul de pregătire cu mâner. 	<ol style="list-style-type: none"> 1. Asigurați-vă că rezervorul de apă este pus la locul lui sau dacă nu este deteriorat. 2. Cafeaua măcinată nu este apăsată corect în vasul de preparare cu mâner.
Aparatul nu poate funcționa normal, toate indicatoarele se aprind, dar nu la apăsare.	Alimentarea nu este conectată.	Verificați dacă ștecherul este conectat corect. Dacă acest lucru nu funcționează, solicitați ajutorul unui centru de service.

Date tehnice ale aparatului

Model produs	ST-695 B
Tensiune nominală	220 V-240 V
Putere nominală	1450 W
Frecvența nominală	50 Hz/60 Hz